



N上の超フィルターの性質の イデアルによる特徴づけ

でいぐにゃん (@fujidig) 2023/9/17
すうがく徒のつどい@オンライン 第4回

今回話すこと

- 主に \mathbb{N} 上のイデアルと超フィルターについての組合せ論
- 「Ramsey超フィルター」を導入する. その存在はRamseyの定理を強めたものである. またその弱いバージョンである「P-point」「Q-point」も導入する
- 超フィルターが「Ramsey超フィルター」「P-point」「Q-point」であるという条件をイデアルの言葉で特徴づける
- 「Ramsey超フィルター」「P-point」「Q-point」が存在するための十分条件を挙げる
- 関連話題として, \mathbb{N} 上のイデアルの基数不変量について触れる

§1. 各種定義と基本性質

§2. イデアルを使った特徴づけ

§3. 各性質を持つ超フィルターが存在するための十分条件

§4. 可算集合上のイデアルの基数不変量およびKatětov順序

イデアル

X を無限集合とする.

$\mathcal{F} \subseteq \mathcal{P}(X)$ が X 上の**イデアル**であるとは, 次の3条件を満たすときを言う.

- $\emptyset \in \mathcal{F}$
- $A \in \mathcal{F}$ かつ $B \subseteq A$ ならば $B \in \mathcal{F}$
- A と B がともに \mathcal{F} の元ならば, $A \cup B \in \mathcal{F}$

$X \notin \mathcal{F}$ のとき \mathcal{F} は真のイデアルであるという.

例1: X を無限集合としたとき, X の有限部分集合全体を Fin_X とすれば, Fin_X は X 上のイデアル

例2: $X = \mathbb{R}$ で \mathcal{F} がルベーグ測度0集合全体のとき \mathcal{F} は \mathbb{R} 上のイデアル

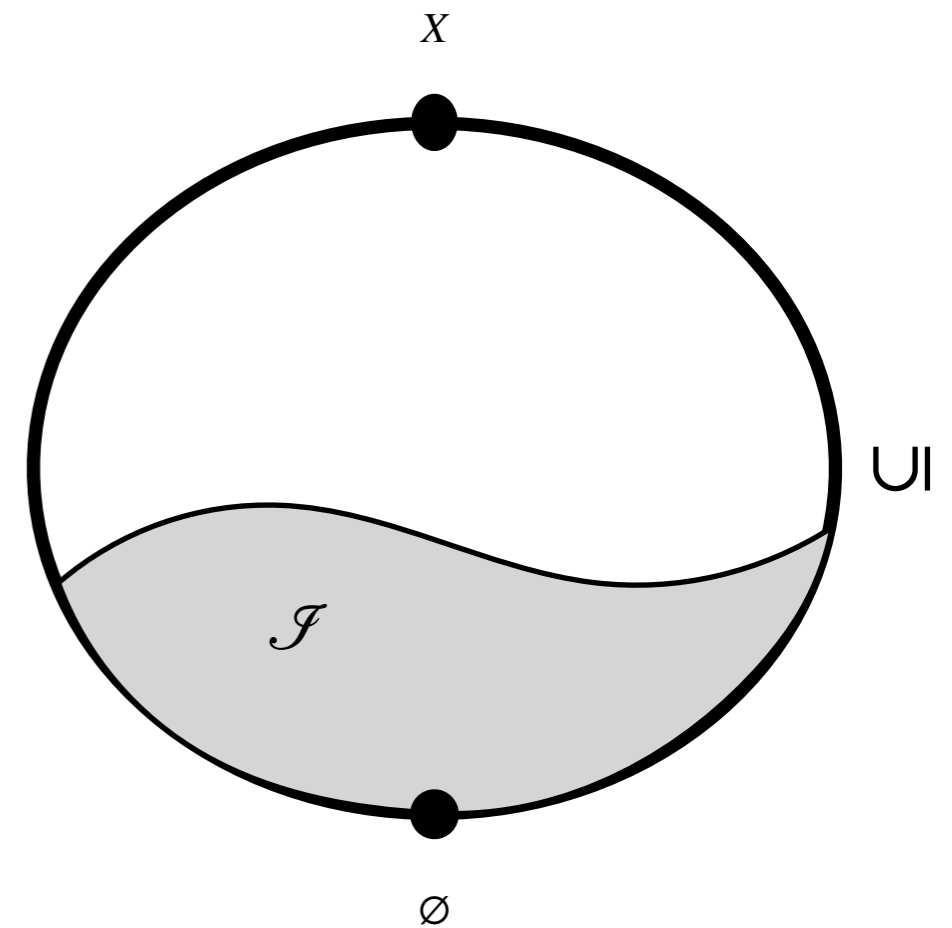

フィルター

X を無限集合とする.

$\mathcal{F} \subseteq \mathcal{P}(X)$ が X 上の**フィルター**であるとは、次の3条件を満たすときを言う.

- $X \in \mathcal{F}$
- $A \in \mathcal{F}$ かつ $A \subseteq B \subseteq X$ ならば $B \in \mathcal{F}$
- A と B がともに \mathcal{F} の元ならば、 $A \cap B \in \mathcal{F}$

$\emptyset \notin \mathcal{F}$ のとき \mathcal{F} は真のフィルターであるという.

例1 : X を無限集合としたとき、 X の補有限部分集合全体を Cofin_X とすれば、 Cofin_X は X 上のフィルター

例2 : $X = [0,1]$ で \mathcal{F} がルベーグ測度1集合全体するとき \mathcal{F} は $[0,1]$ 上のフィルター

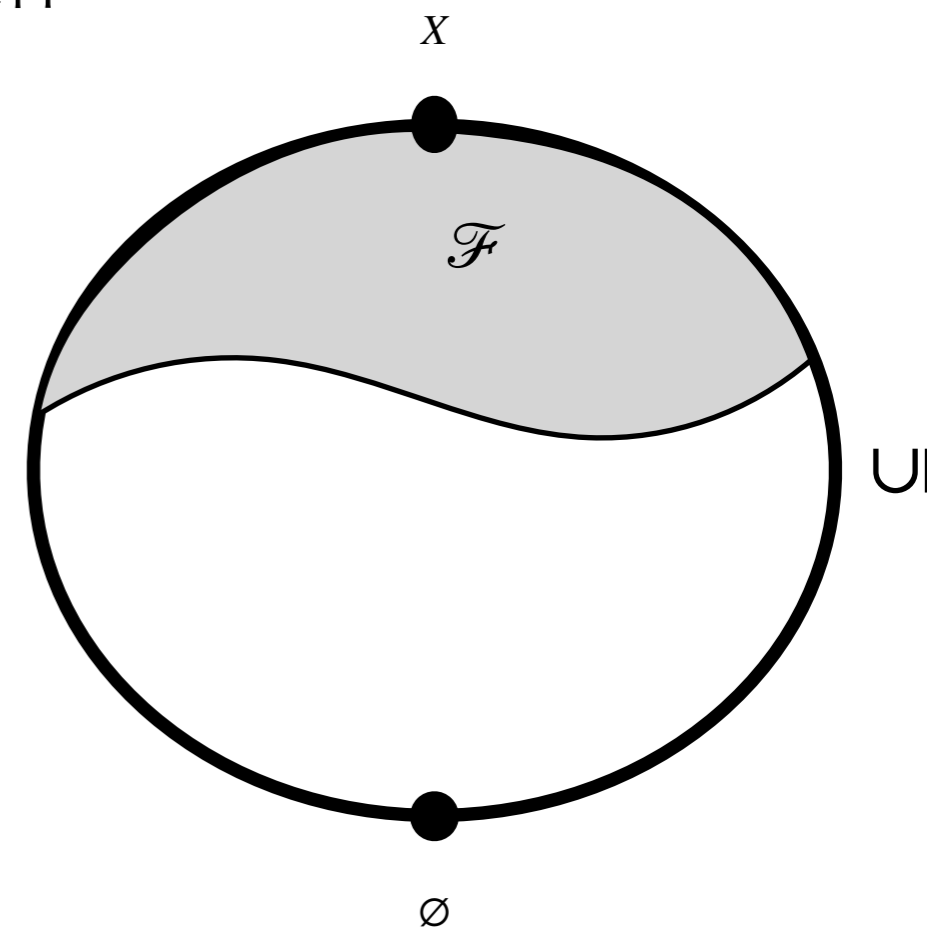

イデアルとフィルターの双対性

イデアルとフィルターは双対概念である。実際,

$$\mathcal{A}^* = \{A \subseteq X : X \setminus A \in \mathcal{A}\}$$

とおくと

フィルター \mathcal{F} に対して \mathcal{F}^* はイデアルだし, イデアル \mathcal{I} に対して \mathcal{I}^* はフィルターである.

しかもこの対応でフィルターとイデアルは一対一に対応する.

フィルターの一つの意義

「(なにかの)性質Pを満たす実数が存在する」と「性質Qを満たす実数が存在する」という2つの定理があったとする.

この2つがあっても通常は「性質PとQの両方をもつ実数が存在する」ことは出ない.

ところが「性質Pを持たない実数の集合は測度0」「性質Qを持たない実数の集合も測度0」が言えれば, 性質PとQを併せ持つ実数の存在がわかる.

これは補集合が測度0の集合のなすフィルターの「共通部分で閉じる」という性質を使っている.

このようにいくつか性質を満たす元があるフィルターの意味でたくさんあることを示しておけば, それらを同時に満たす元がとれる. これはフィルターの意義の一つとってよいだろう.

超フィルター

X 上のフィルター \mathcal{F} は次の条件：

任意の $A \subseteq X$ について $A \in \mathcal{U}$ または $X \setminus A \in \mathcal{U}$

をみたすとき、 X 上の**超フィルター**であるという。

超フィルターはフィルターの中で包含の意味で極大なものと言っても同じことである。また超フィルターは次の性質とも同値：

任意の $A, B \subseteq X$ について、もし $A \cup B \in \mathcal{U}$ ならば $A \in \mathcal{U}$ または
 $B \in \mathcal{U}$

超フィルターの自明な例

無限集合 X と $x \in X$ を固定する.

$$\mathcal{U}_x = \{A \subseteq X : x \in A\}$$

で定義される集合 \mathcal{U}_x は X 上の超フィルターである.

これは x で生成される単項超フィルターと呼ばれる.

我々はこのような超フィルターには興味がない!

非単項超フィルター

X の補有限部分集合全体 Cofin_X を含む ($\text{Cofin}_X \subseteq \mathcal{U}$ である) 超フィルター \mathcal{U} を**非単項超フィルター**という.

選択公理により, どんな無限集合 X に対しても X 上の非単項超フィルターが存在することが示せる.

非単項超フィルターは基本的には具体的に定義できるものではない.

自明なものを省くこと

今後 X 上のイデアルといったら、 Fin_X を含む真のイデアルだけを指し、 X 上のフィルターといったら、 Cofin_X を含む真のフィルターだけを指す。

したがって、超フィルターと言ったら非単項超フィルターだけを指す。

君はRamseyの定理を知っているか

パーティ問題

- 6人の人が任意に与えられたら、その中から適切に3人を選んでくれば次のどちらかが成立する：「その3人は互いに知り合いである」「その3人は互いに知り合いでない人である」

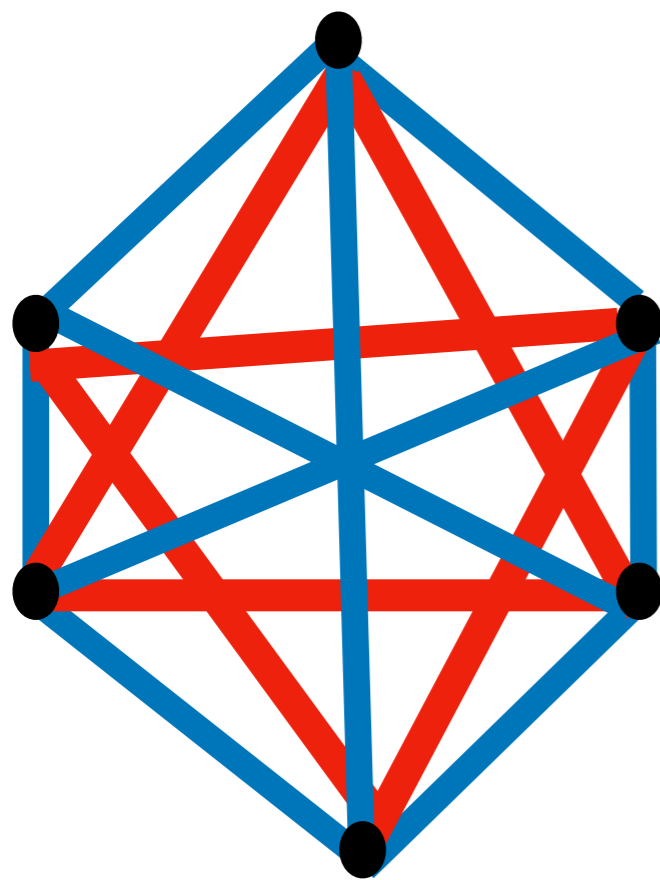
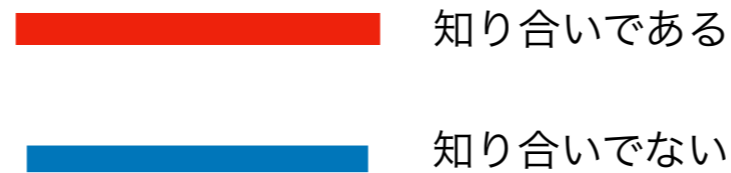

数式で書くと、

任意の関数 $f: [6]^2 \rightarrow 2$ に対して、

ある濃度が3の部分集合 $X \subseteq 6$ と $i \in 2$ が存在し、

任意の X の元の対 $\{x, y\}$ について $f(\{x, y\}) = i$ となる

ここで $n = \{0, 1, 2, \dots, n-1\}$ かつ $[n]^m = \{X \subseteq n : |X| = m\}$.

したがって、 $6 = \{0, 1, 2, 3, 4, 5\}$, $2 = \{0, 1\}$ で $[6]^2 = \{X \subseteq 6 : |X| = 2\}$

有限Ramseyの定理

- 実は次が成り立つ

有限Ramseyの定理

自然数 m, c が与えられたとする。このときある自然数 N が存在して、任意の関数 $f: [N]^2 \rightarrow c$ に対して、ある濃度が m の部分集合 $X \subseteq N$ と $i \in c$ が存在し、任意の X の元の対 $\{x, y\}$ について $f(\{x, y\}) = i$ となる

- 上のような X を色塗り f の均質集合と言ったりする

無限Ramseyの定理

- 有限Ramseyの定理の無限版も成り立つ：

無限Ramseyの定理

自然数 c が与えられたとする。このとき任意の関数
 $f: [\mathbb{N}]^2 \rightarrow c$ に対して、ある無限部分集合 $X \subseteq \mathbb{N}$ と $i \in c$ が存在
し、任意の X の元の対 $\{x, y\}$ について $f(\{x, y\}) = i$ となる

Ramsey超フィルター

定義 (Ramsey超フィルター)

\mathcal{U} を \mathbb{N} 上の超フィルターとする。次の条件を満たすとき、 \mathcal{U} は**Ramsey超フィルター**であるという：

任意の自然数 c と関数 $f: [\mathbb{N}]^2 \rightarrow c$ について、 $X \in \mathcal{U}$ と $i \in c$ が存在し、任意の X の元の対 $\{x, y\}$ について $f(\{x, y\}) = i$ となる

- Ramsey超フィルターの意義はわかりやすいと思う。均質集合がある意味で大きいと言っているので、フィルターの意義で話した通り有限個ならいつでも交わってくれる。
- しかし残念かもしれないが、Ramsey超フィルターの存在はZFCの定理ではなく、ZFCから独立である。ZFCが矛盾しないなら、ZFCにこれが存在するという公理を付け加えても矛盾しないし、存在しないという公理を付け加えても矛盾しないということ。

P-pointとQ-point

定義 (P-point)

\mathcal{U} を \mathbb{N} 上の超フィルターとする。次の条件を満たすとき、 \mathcal{U} は**P-point**であるという：

\mathbb{N} の任意の分割 $\langle Y_n : n \in \mathbb{N} \rangle$ について、次のどちらかが成り立つ：
ある n について $Y_n \in \mathcal{U}$ ，またはある $X \in \mathcal{U}$ があってすべての n で $X \cap Y_n$ が有限集合

定義 (Q-point)

\mathcal{U} を \mathbb{N} 上の超フィルターとする。次の条件を満たすとき、 \mathcal{U} は**Q-point**であるという：

\mathbb{N} の任意の有限集合への分割 $\langle Y_n : n \in \mathbb{N} \rangle$ について、ある $X \in \mathcal{U}$ があって、すべての n で $|X \cap Y_n| \leq 1$

P-pointとQ-point

定義 (P-point)

\mathcal{U} を \mathbb{N} 上の超フィルターとする。次の条件を満たすとき、 \mathcal{U} は**P-point**であるという：

\mathbb{N} の任意の分割 $\langle Y_n : n \in \mathbb{N} \rangle$ について、次のどちらかが成り立つ：ある n について $Y_n \in \mathcal{U}$ 、
またはある $X \in \mathcal{U}$ があってすべての n で $X \cap Y_n$ が有限集合

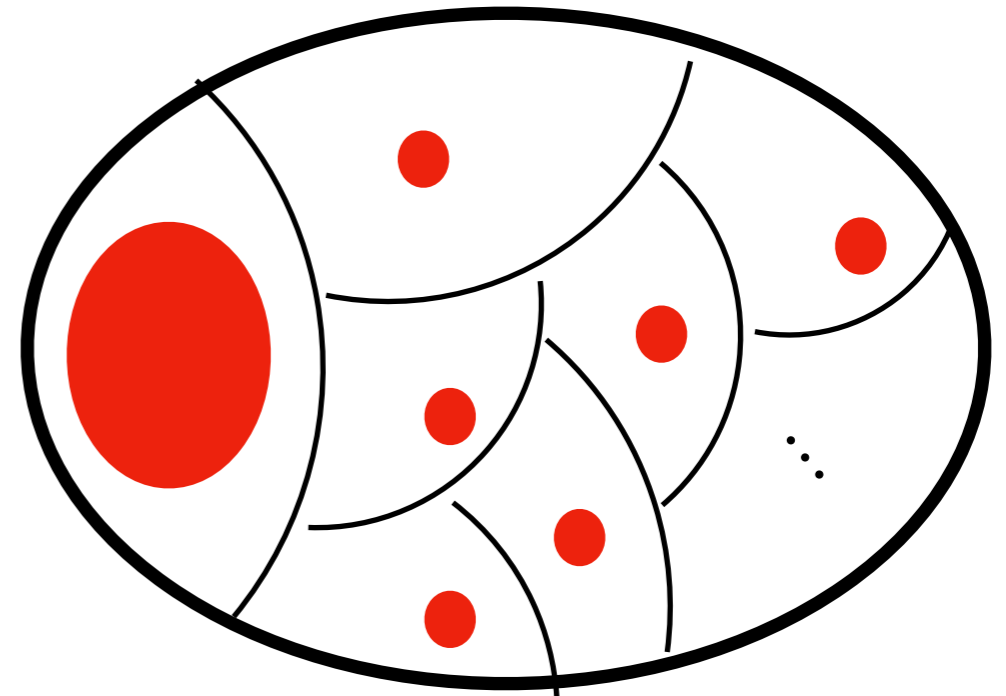

定義 (Q-point)

\mathcal{U} を \mathbb{N} 上の超フィルターとする。次の条件を満たすとき、 \mathcal{U} は**Q-point**であるという：

\mathbb{N} の任意の有限集合への分割 $\langle Y_n : n \in \mathbb{N} \rangle$ について、ある $X \in \mathcal{U}$ があって、すべての n で $|X \cap Y_n| \leq 1$

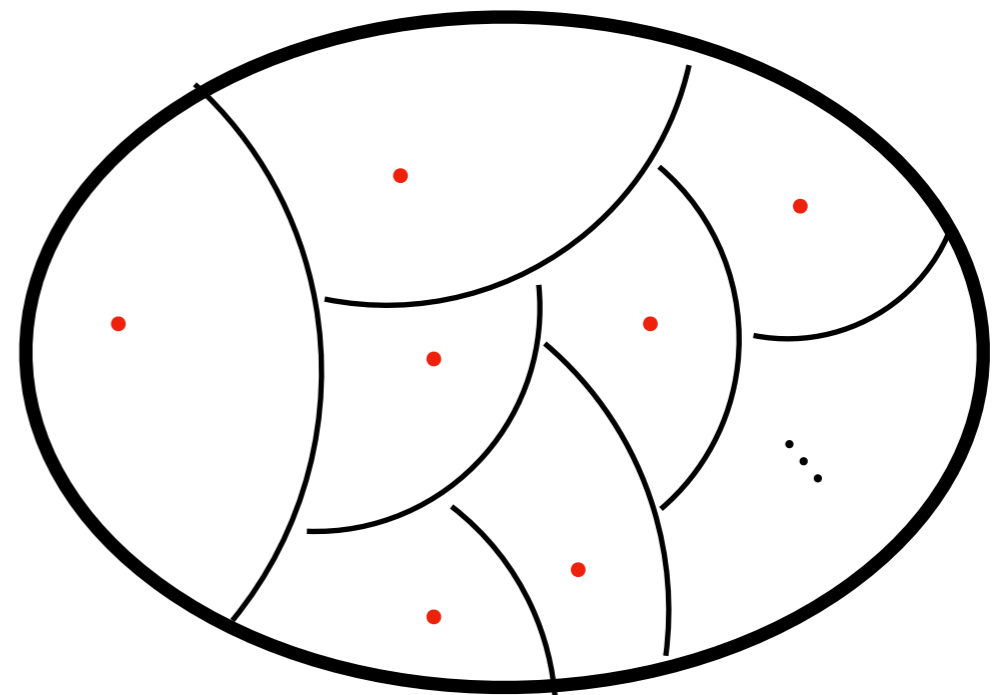

RamseyとP-point, Q-pointの関係

定理

超フィルター \mathcal{U} について次は同値.

(1) \mathcal{U} はRamsey超フィルターである

(2) \mathcal{U} はP-pointかつQ-pointである

(証明) (2)→(1)の証明は手間がかかるので省略する.

(1)→(2)の証明. \mathcal{U} をRamsey超フィルターとする.

次の主張を示せばP-pointとQ-pointが同時に示せる.

「 \mathbb{N} の任意の分割 $\langle Y_n : n \in \mathbb{N} \rangle$ について, 次のどちらかが成り立つ: ある n について $Y_n \in \mathcal{U}$, またはある $X \in \mathcal{U}$ があってすべての n で $|X \cap Y_n| \leq 1$ 」

RamseyとP-point, Q-pointの関係

定理

超フィルター \mathcal{U} について次は同値.

(1) \mathcal{U} はRamsey超フィルターである

(2) \mathcal{U} はP-pointかつQ-pointである

\mathbb{N} の任意の分割 $\langle Y_n : n \in \mathbb{N} \rangle$ をとる.

$f: [\mathbb{N}]^2 \rightarrow 2$ を $f(x, y)$ は x と y が分割 $\langle Y_n : n \in \mathbb{N} \rangle$ に関して同じピースに入っているとき1, そうでないとき0と定める. Ramseyより $X \in \mathcal{U}$ と $i \in 2$ がとれて $f(x, y) = i$ (for all $x, y \in X$).

$i = 0$ ならある一つのピースが大きいことを意味する. $i = 1$ なら X の元はそれぞれ違うピースに入っているので, $|X \cap Y_n| \leq 1$ (for all n)が従う. ■

§1. 各種定義と基本性質

§2. イデアルを使った特徴づけ

§3. 各性質を持つ超フィルターが存在するための十分条件

§4. 可算集合上のイデアルの基数不変量およびKatětov順序

いくつかの具体的なイデアル

定義

$$A_n = \{m : (n, m) \in A\}$$

$\text{Fin} \times \text{Fin} = \{A \subseteq \mathbb{N} \times \mathbb{N} : \text{有限個を除いたすべての } n \text{ で } A_n \text{ が有限集合}\}$

$\text{ED} = \{A \subseteq \mathbb{N} \times \mathbb{N} : \text{ある } \ell \text{ が存在して有限個を除いたすべての } n \text{ で } |A_n| \leq \ell\}$

$\text{ED}_{\text{fin}} = \{A \subseteq \Delta : A \in \text{ED}\}, \Delta = \{(n, m) : m \leq n\}$

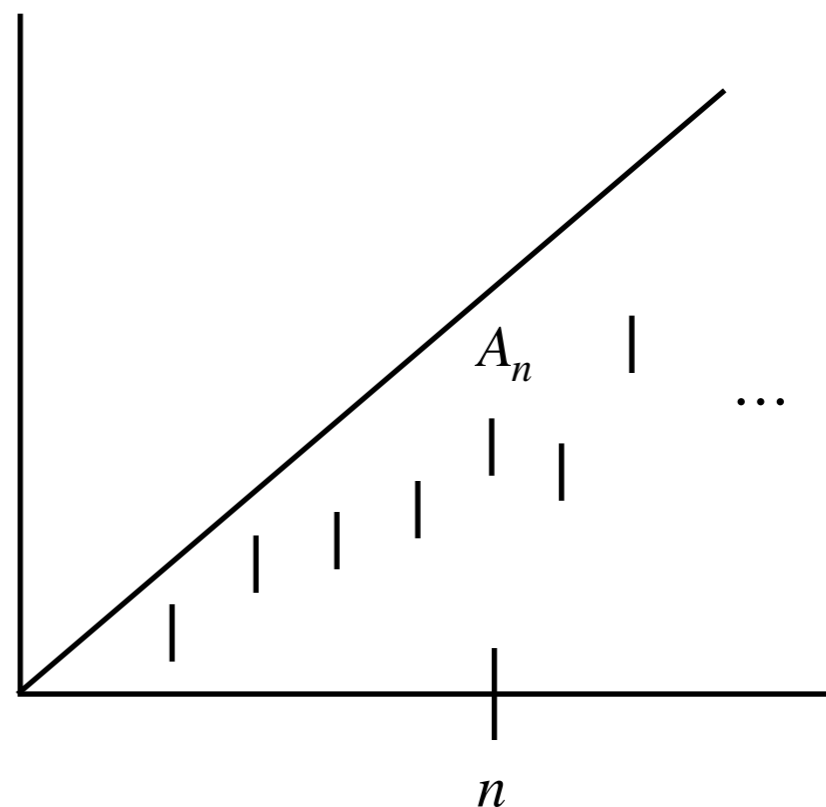
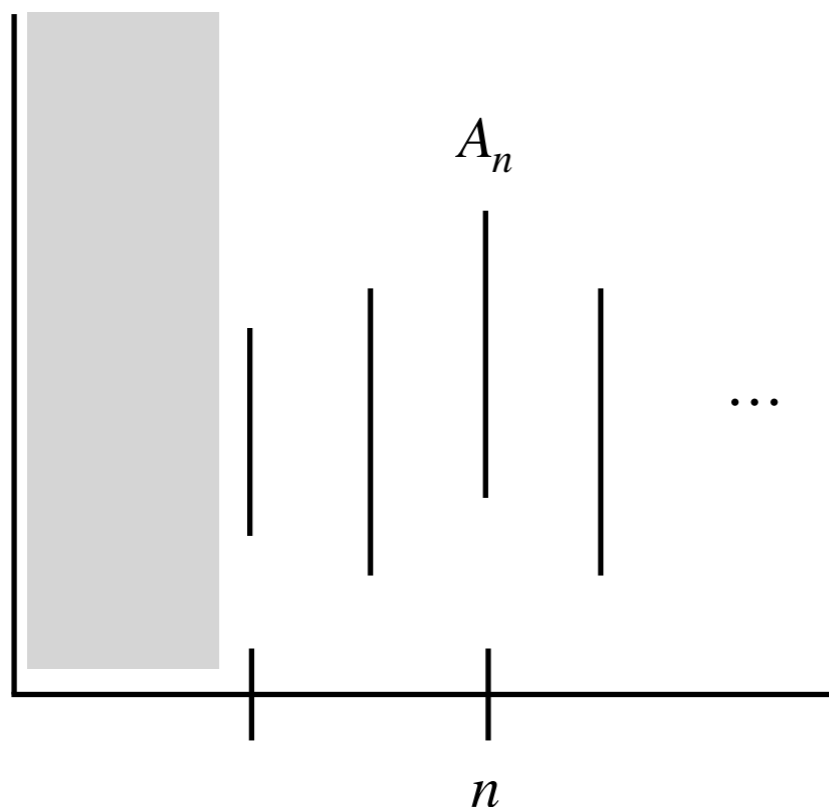

Katětov順序とKatětov-Blass順序

定義 (Katětov順序)

\mathcal{I}, \mathcal{J} をそれぞれ X, Y 上のイデアルとする.

次の条件を満たすとき, $\mathcal{I} \leq_K \mathcal{J}$ と書く (Katětov順序)

ある写像 $f: Y \rightarrow X$ が存在して, 任意の $I \in \mathcal{I}$ について $f^{-1}(I) \in \mathcal{J}$

次の条件を満たすとき, $\mathcal{I} \leq_{KB} \mathcal{J}$ と書く

ある有限対一の写像 $f: Y \rightarrow X$ が存在して $f^{-1}(I) \in \mathcal{J}$

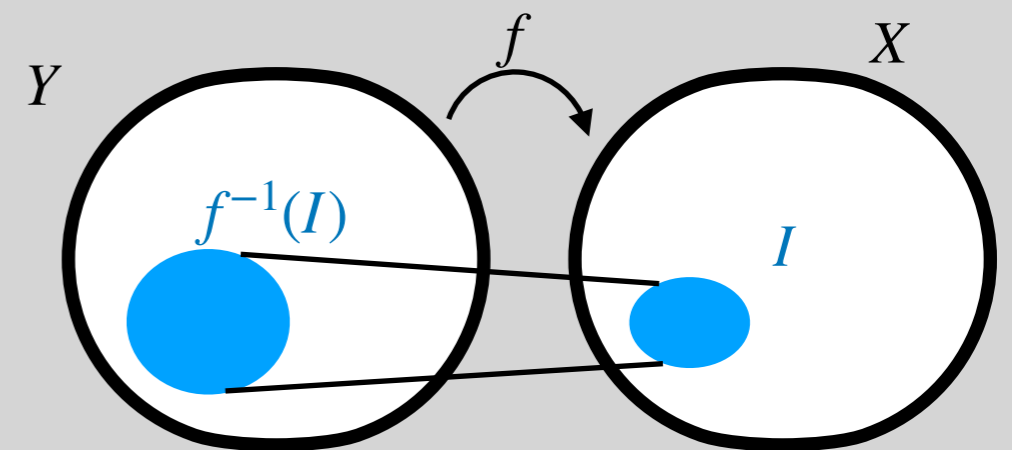

各 $x \in X$ の逆像 $f^{-1}(\{x\})$ が有限集合

Katětov順序のかんたんな考察

- $\mathcal{I} \leq_{\text{KB}} \mathcal{J}$ なら $\mathcal{I} \leq_{\text{K}} \mathcal{J}$ である.
- X と Y が同じで2つのイデアル \mathcal{I}, \mathcal{J} に包含関係 $\mathcal{I} \subseteq \mathcal{J}$ があれば, 恒等写像 $\text{id}: X \rightarrow X$ を考えることにより, $\mathcal{I} \leq_{\text{KB}} \mathcal{J}$ がわかる.
- $\text{ED} \subseteq \text{Fin} \times \text{Fin}$ なので $\text{ED} \leq_{\text{KB}} \text{Fin} \times \text{Fin}$ である.
- 包含射 $i: \Delta \rightarrow \mathbb{N} \times \mathbb{N}$ を考えれば, $\text{ED} \leq_{\text{KB}} \text{ED}_{\text{fin}}$ もわかる.

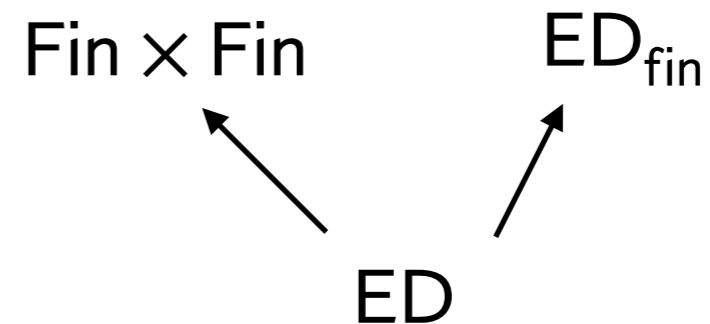

イデアルによる特徴づけ

定理

超フィルター \mathcal{U} について次は同値.

- (1) \mathcal{U} はP-point
- (2) $\text{Fin} \times \text{Fin} \not\leq_{\text{K}} \mathcal{U}^*$

定理

超フィルター \mathcal{U} について次は同値.

- (1) \mathcal{U} はQ-point
- (2) $\text{ED}_{\text{fin}} \not\leq_{\text{KB}} \mathcal{U}^*$



定理

超フィルター \mathcal{U} について次は同値.

- (1) \mathcal{U} はRamsey超フィルター
- (2) $\text{ED} \not\leq_{\text{K}} \mathcal{U}^*$

P-pointの特徴づけ

定理

超フィルター \mathcal{U} について次は同値.

(1) \mathcal{U} は P-point $(\forall \text{partition } \langle Y_n : n \in \mathbb{N} \rangle) [\text{either } Y_n \in \mathcal{U} \text{ (for some } n) \text{ or } (\exists U \in \mathcal{U}) [|Y_n \cap U| < \aleph_0] \text{ (for all } n)]$

(2) $\text{Fin} \times \text{Fin} \not\subseteq_{\mathbb{K}} \mathcal{U}^*$ $(\forall f: \mathbb{N} \rightarrow \mathbb{N} \times \mathbb{N})(\exists X \in \text{Fin} \times \text{Fin})[f^{-1}[X] \in \mathcal{U}]$

(証明) (1) \rightarrow (2). $f: \mathbb{N} \rightarrow \mathbb{N} \times \mathbb{N}$ を任意にとる. 分割

$\langle Y_n : n \in \mathbb{N} \rangle$ で $Y_n = f^{-1}(\{n\} \times \mathbb{N})$ となるものを考える. \mathcal{U} が P-point なので,

Either $f^{-1}(\{n\} \times \mathbb{N}) \in \mathcal{U}$ (for some n)

or $(\exists U \in \mathcal{U}) [|f^{-1}(\{n\} \times \mathbb{N}) \cap U| < \aleph_0$ for all n].

前者なら $\{n\} \times \mathbb{N} \in \text{Fin} \times \text{Fin}$ なことと合わせて結論を得る.

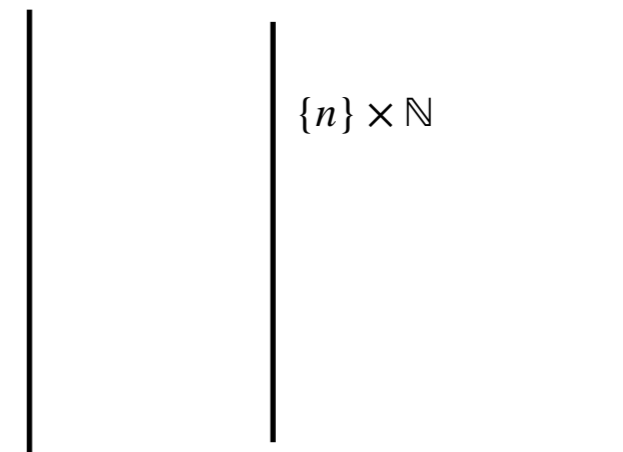
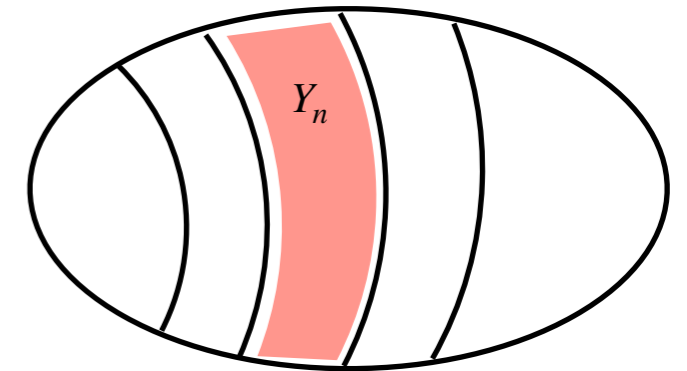

P-pointの特徴づけ

定理

超フィルター \mathcal{U} について次は同値.

(1) \mathcal{U} は P-point $(\forall \text{partition } \langle Y_n : n \in \mathbb{N} \rangle) [\text{either } Y_n \in \mathcal{U} \text{ (for some } n) \text{ or } (\exists U \in \mathcal{U}) [|Y_n \cap U| < \aleph_0] \text{ (for all } n)]$

(2) $\text{Fin} \times \text{Fin} \not\subseteq_{\mathbb{K}} \mathcal{U}^*$ $(\forall f: \mathbb{N} \rightarrow \mathbb{N} \times \mathbb{N})(\exists X \in \text{Fin} \times \text{Fin}) [f^{-1}[X] \in \mathcal{U}]$

後者: ある $U \in \mathcal{U}$ について

$|f^{-1}(\{n\} \times \mathbb{N}) \cap U| < \aleph_0$ for all n だとする. すると
 $f(f^{-1}(\{n\} \times \mathbb{N}) \cap U) = (\{n\} \times \mathbb{N}) \cap f(U)$ も有限集合.

よって $f(U)$ は $\text{Fin} \times \text{Fin}$ のメンバーかつ,

$f^{-1}f(U) \supseteq U \in \mathcal{U}$ なのでこの場合も示したい結論が導けた. (1) \rightarrow (2) の証明終了

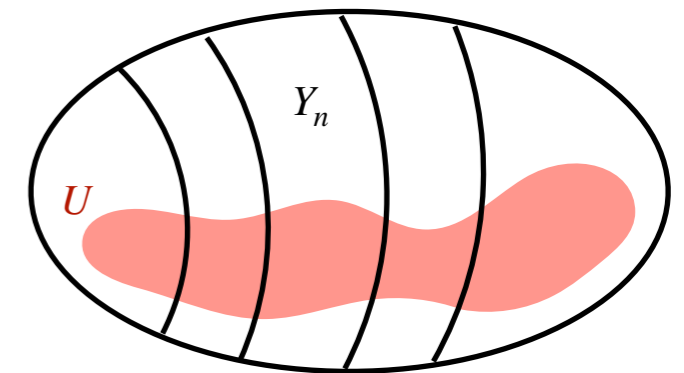

P-pointの特徴づけ

定理

超フィルター \mathcal{U} について次は同値.

(1) \mathcal{U} は P-point $(\forall \text{partition } \langle Y_n : n \in \mathbb{N} \rangle) [\text{either } Y_n \in \mathcal{U} \text{ (for some } n) \text{ or } (\exists U \in \mathcal{U}) [|Y_n \cap U| < \aleph_0 \text{ (for all } n)]]$

(2) $\text{Fin} \times \text{Fin} \not\leq_{\mathbb{K}} \mathcal{U}^* \quad (\forall f: \mathbb{N} \rightarrow \mathbb{N} \times \mathbb{N}) (\exists X \in \text{Fin} \times \text{Fin}) [f^{-1}[X] \in \mathcal{U}]$

(2) \rightarrow (1) の証明. 分割 $\langle Y_n : n \in \mathbb{N} \rangle$ を任意にとる.

一般性を失うが, すべてのピース Y_n は無限だとして話を進める.

$f: \mathbb{N} \rightarrow \mathbb{N} \times \mathbb{N}$ を $f(m) = (n, k)$ if m は Y_n の k 番目の元だとして定める.

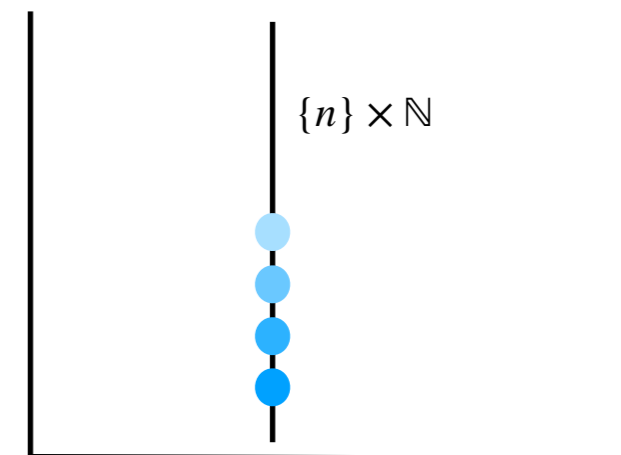
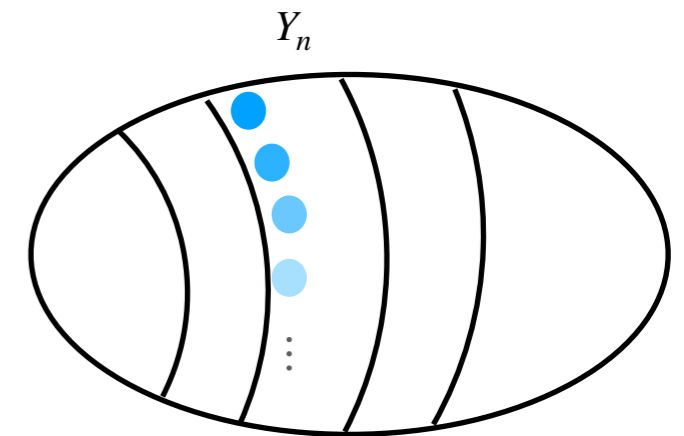

P-pointの特徴づけ

定理

超フィルター \mathcal{U} について次は同値.

(1) \mathcal{U} は P-point $(\forall \text{partition } \langle Y_n : n \in \mathbb{N} \rangle) [\text{either } Y_n \in \mathcal{U} \text{ (for some } n) \text{ or } (\exists U \in \mathcal{U}) [|Y_n \cap U| < \aleph_0] \text{ (for all } n)]$

(2) $\text{Fin} \times \text{Fin} \not\subseteq_{\mathbb{K}} \mathcal{U}^*$ $(\forall f: \mathbb{N} \rightarrow \mathbb{N} \times \mathbb{N})(\exists X \in \text{Fin} \times \text{Fin})[f^{-1}[X] \in \mathcal{U}]$

(2)を仮定しているので, $X \in \text{Fin} \times \text{Fin}$ がとれて, $f^{-1}(X) \in \mathcal{U}$.

$\text{Fin} \times \text{Fin}$ の定義より $X \subseteq [0, n_0) \times \mathbb{N} \cup Z$ で, $|Z \cap \{n\} \times \mathbb{N}| < \aleph_0$ for all n となる. よって, $f^{-1}([0, n_0) \times \mathbb{N}) \in \mathcal{U}$ または $f^{-1}(Z) \in \mathcal{U}$.

前者ならある $i < n_0$ があって, $f^{-1}(\{i\} \times \mathbb{N}) \in \mathcal{U}$ でOK.

後者なら, f の単射性より $|f^{-1}(Z) \cap f^{-1}(\{n\} \times \mathbb{N})| < \aleph_0$.

$f^{-1}(Z) \in \mathcal{U}$ と $f^{-1}(\{n\} \times \mathbb{N}) = Y_n$ によりほしい結論を得る.

(2) \rightarrow (1)の証明終了 ■

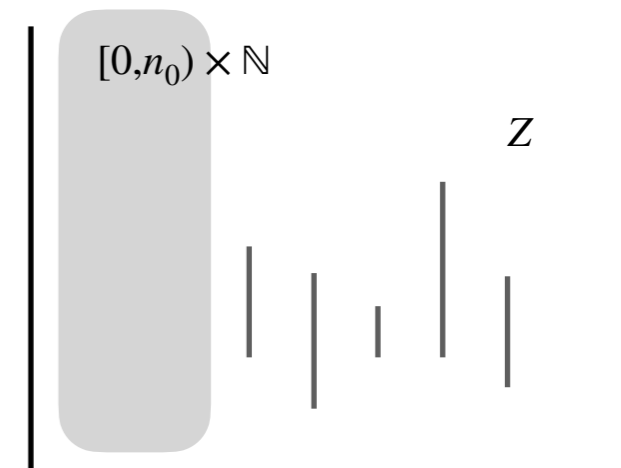
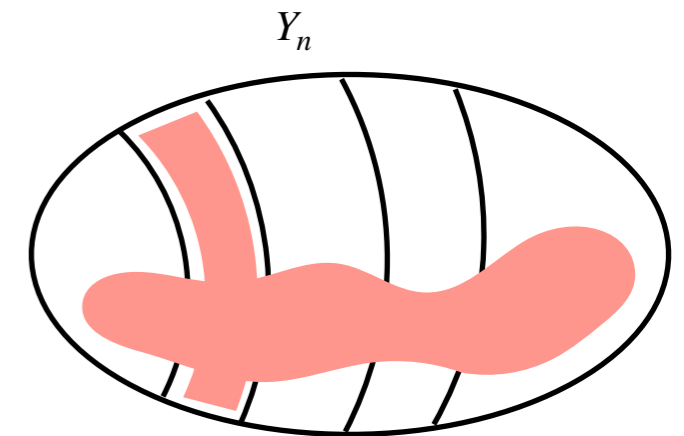

§1. 各種定義と基本性質

§2. イデアルを使った特徴づけ

§3. 各性質を持つ超フィルターが存在するための十分条件

§4. 可算集合上のイデアルの基数不変量およびKatětov順序

Ramsey超フィルターなどの存在

定理 (Ketonen; Canjar)

(1) $\text{cov}(\mathcal{M}) = \mathfrak{c}$ ならばRamsey超フィルターが存在する

(2) $\mathfrak{d} = \mathfrak{c}$ ならばP-pointが存在する

(3) $\text{cov}(\mathcal{M}) = \mathfrak{d}$ ならばQ-pointが存在する

どの証明も超フィルターの超限再帰による構成による。

その系

系

$c \leq \aleph_2$ ならば、P-pointかQ-pointの少なくとも一方が存在する。

証明) 仮定のもとで $\mathfrak{d} = c$ か $\mathfrak{d} = \aleph_1$ である。

前者ならP-pointが存在する。いつでも $\aleph_1 \leq \text{cov}(\mathcal{M}) \leq \mathfrak{d}$ が成り立つことから、後者は $\text{cov}(\mathcal{M}) = \mathfrak{d}$ を含意するので、特にQ-pointが存在する。 ■

実は「P-pointもQ-pointも存在しない集合論のモデル」はまだ見つかっていない。この系が教えているのはそういうモデルを見つけるには $c \geq \aleph_3$ であるモデルの中から探さないといけないことである。

モデル

Ramsey	P-point	Q-point	モデル
×	×	×	未解決
×	×	○	Silverモデル
×	○	×	Laverモデル; Millerモデル
×	○	○	randomモデル
○	×	×	なし
○	×	○	なし
○	○	×	なし
○	○	○	CHのモデル; Cohenモデルなど

§1. 各種定義と基本性質

§2. イデアルを使った特徴づけ

§3. 各性質を持つ超フィルターが存在するための十分条件

§4. 可算集合上のイデアルの基数不変量およびKatětov順序

\mathbb{N} 上のイデアルの基数不変量

- 集合 A, B について $A \subseteq^* B$ とは $A \setminus B$ が有限集合となることと定める
- \mathbb{N} 上のイデアル \mathcal{I} について、次の4つの基数不変量を定める
 - $\text{add}^*(\mathcal{I}) = \min\{ |\mathcal{A}| : \mathcal{A} \subseteq \mathcal{I}, \forall X \in \mathcal{I} \exists A \in \mathcal{A} (A \not\subseteq^* X) \}$
 - $\text{cof}^*(\mathcal{I}) = \min\{ |\mathcal{A}| : \mathcal{A} \subseteq \mathcal{I}, \forall X \in \mathcal{I} \exists A \in \mathcal{A} (X \subseteq^* A) \}$
 - $\text{cov}^*(\mathcal{I}) = \min\{ |\mathcal{A}| : \mathcal{A} \subseteq \mathcal{I}, \forall X \in [\mathbb{N}]^{\aleph_0} \exists A \in \mathcal{A} (|A \cap X| = \aleph_0) \}$
 - $\text{non}^*(\mathcal{I}) = \min\{ |\mathcal{A}| : \mathcal{A} \subseteq [\mathbb{N}]^{\aleph_0}, \forall X \in \mathcal{I} \exists A \in \mathcal{A} (|A \cap X| < \aleph_0) \}$

\mathbb{N} 上のイデアルの基数不変量

- $\text{add}^*(\mathcal{I}) = \min\{|\mathcal{A}| : \mathcal{A} \subseteq \mathcal{I}, \forall X \in \mathcal{I} \exists A \in \mathcal{A} (A \not\subseteq^* X)\}$
- $\text{cof}^*(\mathcal{I}) = \min\{|\mathcal{A}| : \mathcal{A} \subseteq \mathcal{I}, \forall X \in \mathcal{I} \exists A \in \mathcal{A} (X \subseteq^* A)\}$
- $\text{cov}^*(\mathcal{I}) = \min\{|\mathcal{A}| : \mathcal{A} \subseteq \mathcal{I}, \forall X \in [\mathbb{N}]^{\aleph_0} \exists A \in \mathcal{A} (|A \cap X| = \aleph_0)\}$
- $\text{non}^*(\mathcal{I}) = \min\{|\mathcal{A}| : \mathcal{A} \subseteq [\mathbb{N}]^{\aleph_0}, \forall X \in \mathcal{I} \exists A \in \mathcal{A} (|A \cap X| < \aleph_0)\}$

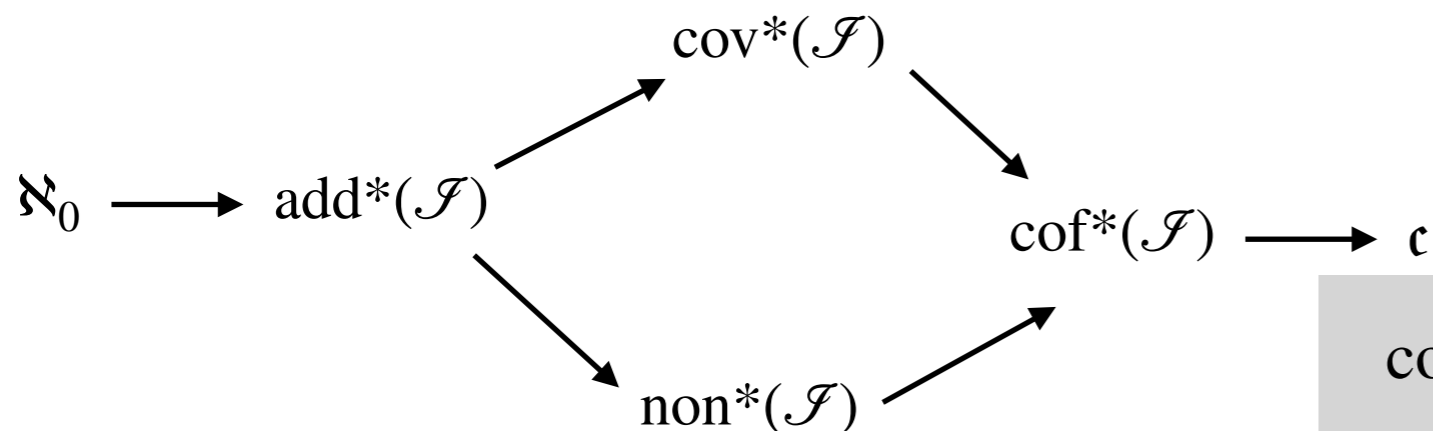

$\text{cov}^*(\mathcal{I})$ が定義されていることのためや、 $\text{non}^*(\mathcal{I})$ が1になったりしないために **tall** という条件を課す。

\mathcal{I} がtall $:\Leftrightarrow \forall X \in [\mathbb{N}]^{\aleph_0} \exists I \in \mathcal{I} (|X \cap I| = \aleph_0)$

cov^* , non^* と Katětov 順序

命題

$\mathcal{I} \leq_K \mathcal{J}$ ならば $\text{cov}^*(\mathcal{I}) \leq \text{cov}^*(\mathcal{J})$.

$\mathcal{I} \leq_{\text{KB}} \mathcal{J}$ ならば $\text{non}^*(\mathcal{I}) \leq \text{non}^*(\mathcal{J})$.

3つのイデアルに対する基数不変量

定理

- $\text{add}^*(\text{Fin} \times \text{Fin}) = \text{non}^*(\text{Fin} \times \text{Fin}) = \aleph_0,$

$$\text{cov}^*(\text{Fin} \times \text{Fin}) = \mathfrak{b}, \text{cof}^*(\text{Fin} \times \text{Fin}) = \mathfrak{d}$$

- $\text{add}^*(\text{ED}) = \text{non}^*(\text{ED}) = \aleph_0, \text{cov}^*(\text{ED}) = \text{non}(\mathcal{M}), \text{cof}^*(\text{ED}) = \mathfrak{c}$

- $\text{cov}(\mathcal{M}) = \min(\mathfrak{d}, \text{non}^*(\text{ED}_{\text{fin}})), \text{non}(\mathcal{M}) = \max(\mathfrak{b}, \text{cov}^*(\text{ED}_{\text{fin}}))$

具体的なイデアルをもっと

定義

- $Z = \left\{ A \subseteq \mathbb{N} : \lim_{n \rightarrow \infty} \frac{|A \cap n|}{n} = 0 \right\}$ (density zero ideal)
- $I_{1/n} = \left\{ A \subseteq \mathbb{N} : \sum_{n \in A} \frac{1}{n+1} < \infty \right\}$ (summable ideal for the function $1/n$)
- conv は $\mathbb{Q} \cap [0,1]$ 上のイデアルで $\mathbb{Q} \cap [0,1]$ 内の点列で $[0,1]$ の中に収束値を持つようなものたちから生成されるイデアル
- $\text{nwd} = \{ A \subseteq \mathbb{Q} : A \text{ は } \mathbb{R} \text{ 内で nowhere dense} \}$
- R は \mathbb{N} 上のイデアルで, \mathbb{N} を頂点集合とするランダムグラフを一つ固定したとき, その均質集合から生成されるもの
- S は可算集合 $\Omega = \{ U \in \text{Clop}(2^{\mathbb{N}}) : \mu(U) = 1/2 \}$ 上のイデアルで $\{ U \in \Omega : x \in U \}$ (for $x \in 2^{\mathbb{N}}$) で生成されるもの (Solecki's ideal)

ランダムグラフ

- 次の性質を満たす無向グラフ $G = (V, E)$ を **ランダムグラフ** という

任意の disjoint な頂点の有限集合 $A, B \subseteq V$ についてある頂点 $c \in V$ があって、 c は A 中のすべての頂点と繋がっていて、 B 中のどの頂点とも繋がっていない。

- 次が知られている

$|V| = \aleph_0$ のランダムグラフ (可算ランダムグラフ) は同型を除いて一意的存在する。

可算ランダムグラフには任意のたかだか可算なグラフが埋め込める

具体的なイデアルたちのKatětov順序

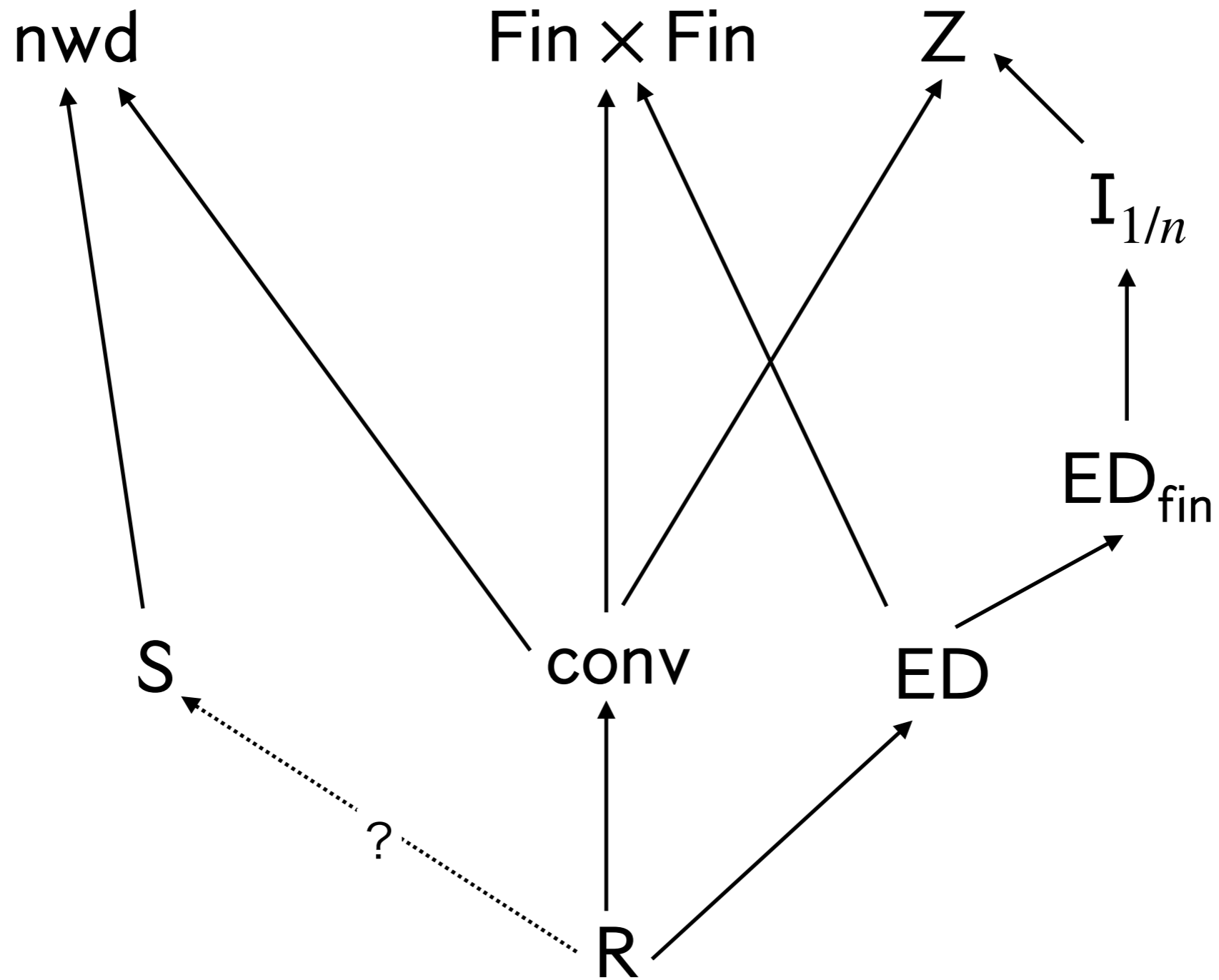

$R \leq_{KB} ED$ の証明

- ここから先程の図式のいくつかの矢印 (Katětov順序) を証明してみよう.
- まずは, $R \leq_{KB} ED$ から.

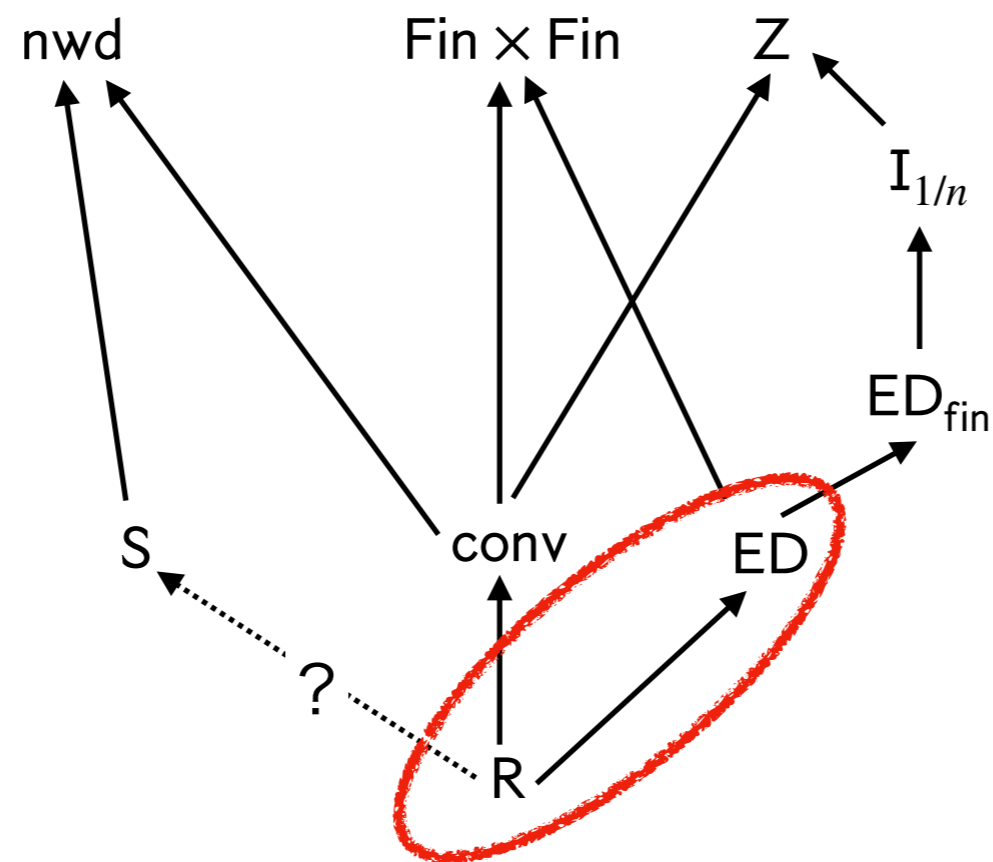

$R \leq_{KB} ED$ の証明

- 示さないといけないのは有限対一の写像 $f: \mathbb{N}^2 \rightarrow \mathbb{N}$ が存在して、任意の $X \in R$ について $f^{-1}(X) \in ED$ となることである。
- グラフ $G = (\mathbb{N} \times \mathbb{N}, E)$ を $(m, n)E(k, l)$ iff $m = k$ と定める。
- ランダムグラフの普遍性より、グラフ G はランダムグラフに埋め込める。その埋め込み写像を $f: \mathbb{N}^2 \rightarrow \mathbb{N}$ とする。
- $X \subseteq \mathbb{N}$ がランダムグラフの均質集合とする。もし X が完全グラフなのであれば、 $f^{-1}(X)$ は一本の垂直な切り口であって ED に属する。もし X が反完全グラフなのであれば、 $f^{-1}(X)$ は各垂直な切り口との交わりがただか1点であるのでやはり ED に属する。
- これで示せた。 ■

Submeasure, Soleckiの定理, $ED_{\text{fin}} \leq_{\text{KB}} I_{1/n}$

- $ED_{\text{fin}} \leq_{\text{KB}} I_{1/n}$ の証明を試みよう.
- ところがこれはもっと一般的な定理として証明できる (解析的かつtallなPイデアル \mathcal{I} について, $ED_{\text{fin}} \leq_{\text{KB}} \mathcal{I}$)
- そのために必要な概念であるsubmeasureやPイデアルの概念を導入する

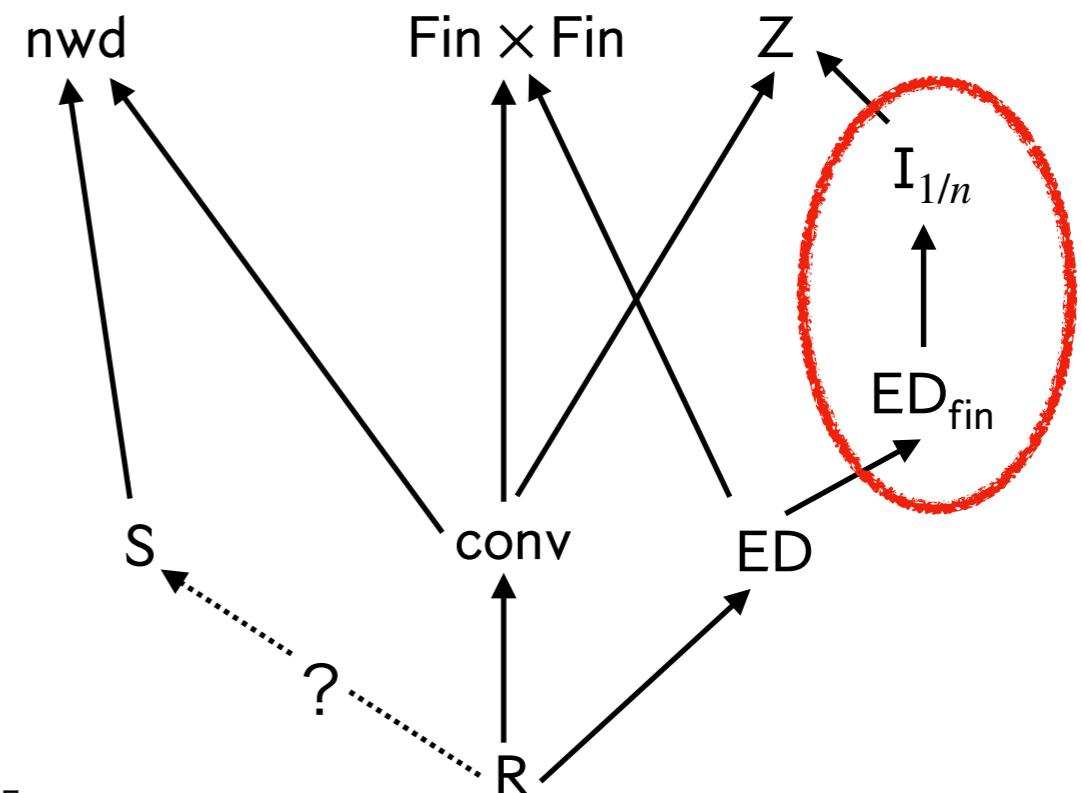

Submeasure

- $\varphi: \mathcal{P}(\mathbb{N}) \rightarrow [0, \infty]$ は次の条件を満たすとき, **submeasure**といわれる
 - $\varphi(\emptyset) = 0$
 - $X \subseteq Y$ ならば $\varphi(X) \leq \varphi(Y)$
 - $\varphi(X \cup Y) \leq \varphi(X) + \varphi(Y)$
 - 任意の $n \in \mathbb{N}$ で $\varphi(\{n\}) < \infty$

Lower semicontinuous submeasure

- Submeasure φ は次の条件を満たすときlower semicontinuousだと言われる：
 - $\varphi(A) = \lim_{n \rightarrow \infty} \varphi(A \cap [0, n))$
- Lower semicontinuous submeasure φ に対して次の二つのアイデアが定まる：
 - $\text{Fin}(\varphi) = \{X \subseteq \mathbb{N} : \varphi(X) < \infty\}$
 - $\text{Exh}(\varphi) = \{X \subseteq \mathbb{N} : \lim_{n \rightarrow \infty} \varphi(X \cap [n, \infty)) = 0\}$

Submeasureの例

- submeasure φ を $\varphi(A) = \sum_{n \in A} \frac{1}{n+1}$ で定めると

$$I_{1/n} = \text{Fin}(\varphi) = \text{Exh}(\varphi)$$

- submeasure φ を $\varphi(A) = \sup_{n \in \mathbb{N}} \frac{|A \cap [2^n, 2^{n+1})|}{2^n}$ で定めると $Z = \text{Exh}(\varphi)$

Pイデアル

- ・ イデアル \mathcal{I} が Pイデアルであるとは, $\text{add}^*(\mathcal{I}) > \aleph_0$ を満たすこととする.
- ・ すなわち, 可算個のイデアルのメンバー $I_0, I_1, \dots, I_n, \dots$ があつたらあるイデアルのメンバー I がとれて任意の n で $I_n \subseteq^* I$ となることを意味する (ある意味での可算加法性)
- ・ 超フィルター \mathcal{U} について \mathcal{U} が P-point であることは, その双対イデアルが Pイデアルであることと同値である
- ・ 前の図式で Pイデアルであるのは $I_{1/n}$ と Z であり, それらのみ.

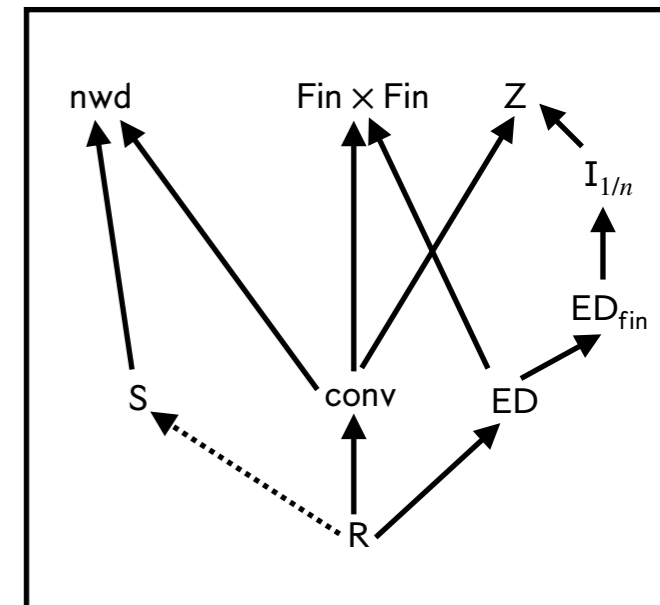

MazurとSoleckiの定理

定理

\mathcal{I} を \mathbb{N} 上のイデアルとする.

(Mazur) \mathcal{I} が F_σ イデアルであることはあるlower semicontinuous submeasure φ について $\mathcal{I} = \text{Fin}(\varphi)$ となることと同値

(Solecki) \mathcal{I} が解析的 P イデアルであることはあるlower semicontinuous submeasure φ について $\mathcal{I} = \text{Exh}(\varphi)$ となることと同値

$A \subseteq 2^{\mathbb{N}}$ が解析的とはあるBorel集合 $B \subseteq 2^{\mathbb{N}} \times \mathbb{N}^{\mathbb{N}}$ の射影で書ける事を言う

いくつかのKatětov順序の証明

定理

解析的かつtallなPイデアル \mathcal{I} について, $ED_{\text{fin}} \leq_{\text{KB}} \mathcal{I}$

証明

- $\mathcal{I} = \text{Exh}(\varphi)$ なるlower semicontinuous submeasure φ をとる (Soleckiの定理).
- \mathcal{I} がtallであることから, $\lim_{n \rightarrow \infty} \varphi(\{n\}) = 0$ が従う.
- よって単調増加な自然数の列 $\langle a_n : n \in \mathbb{N} \rangle$ であって, $\varphi(\{m\}) < 2^{-n}$ for $m \geq a_n$ なものが取れる

いくつかのKatětov順序の証明

解析的かつtallなPイデアル \mathcal{I} について, $ED_{\text{fin}} \leq_{KB} \mathcal{I}$

証明

- $\mathcal{I} = \text{Exh}(\varphi)$ なるlower semicontinuous submeasure φ をとる.
- \mathcal{I} がtallであることから, $\lim_{n \rightarrow \infty} \varphi(\{n\}) = 0$ が従う.
- よって単調増加な自然数の列 $\langle a_n : n \in \mathbb{N} \rangle$ であって, $\varphi(\{m\}) < 2^{-n}$ for $m \geq a_n$ なものがある
- $g: \mathbb{N} \rightarrow \Delta$ を単射な写像で各区間 $[a_n, a_{n+1})$ を互いに異なる垂直な Δ の切り口 $\{(b_n, i) : i \leq b_n\}$ の中にするものとする.
- この関数 g は $ED_{\text{fin}} \leq_{KB} \mathcal{I}$ の証拠である.
- 実際, $A \in ED_{\text{fin}}$ としよう. するとある自然数 k が存在して, 任意の n で $|A \cap \{(b_n, i) : i \leq b_n\}| \leq k$ が成り立つ.

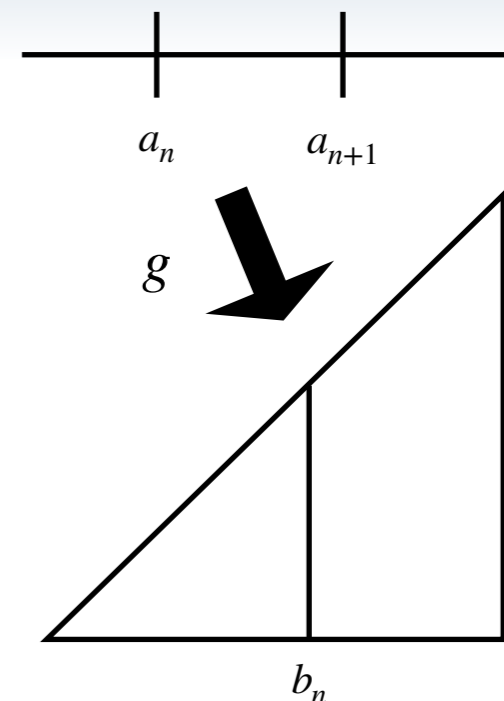

いくつかのKatětov順序の証明

解析的かつtallなPイデアル \mathcal{I} について, $ED_{\text{fin}} \leq_{\text{KB}} \mathcal{I}$

証明

- $\mathcal{I} = \text{Exh}(\varphi)$ なるlower semicontinuous submeasure φ をとる.
- \mathcal{I} がtallであることから, $\lim_{n \rightarrow \infty} \varphi(\{n\}) = 0$ が従う.
- よって単調増加な自然数の列 $\langle a_n : n \in \mathbb{N} \rangle$ であって, $\varphi(\{m\}) < 2^{-n}$ for $m \geq a_n$ なものが取れる
- $g: \mathbb{N} \rightarrow \Delta$ を単射な写像で各区間 $[a_n, a_{n+1})$ を互いに異なる垂直な Δ の切り口 $\{(b_n, i) : i \leq b_n\}$ の中を送るものとする.
- この関数 g は $ED_{\text{fin}} \leq_{\text{KB}} \mathcal{I}$ の証拠である.
- 実際, $A \in ED_{\text{fin}}$ としよう. するとある自然数 k が存在して, $|A \cap \{(b_n, i) : i \leq b_n\}| \leq k$ が成り立つ.
- $\varphi(g^{-1}(A) \cap [a_n, a_{n+1})) \leq k \cdot 2^{-n}$ が(二つの青線より)わかる.
- $\varepsilon > 0$ を固定する. すると十分大な任意の m について $\varphi(g^{-1}(A) \setminus m) \leq \varepsilon$ が従う.
- よって $g^{-1}(A) \in \text{Exh}(\varphi)$. ■

未解決問題

- $R \leq_K S$ か？
- 次はZFCの定理か？：あるBorelなイデアル \mathcal{I} と超フィルター \mathcal{U} が存在し, $\mathcal{I} \not\leq_K \mathcal{U}^*$ か？
- $\mathcal{I} = \text{Fin} \times \text{Fin}$ では無理なことは見た通り (P-pointが存在しないことがありえるので). nwd でも無理なことが知られている. 調べるべきは $\mathcal{I} = Z$. なお, \mathcal{I} が F_σ イデアル (たとえば $I_{1/n}$) のとき無理なことが2021年にCancinoにより示されている.

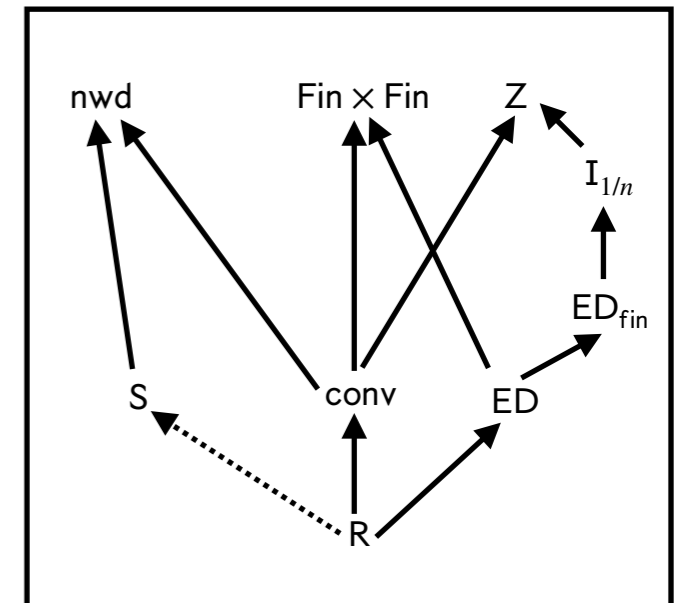

まとめ

- 超フィルターが「Ramsey超フィルター」「P-point」「Q-point」であるという条件をイデアルの言葉で特徴づけた
- 「Ramsey超フィルター」「P-point」「Q-point」が存在するための十分条件を挙げた
- 関連話題として、 \mathbb{N} 上のイデアルの基数不変量についてKatětov順序と絡めて話した

参考文献

- Bartoszynski, Tomek, and Haim Judah. Set Theory: on the structure of the real line. CRC Press, 1995.
- Brendle, Jörg, and Jana Flašková. "Generic existence of ultrafilters on the natural numbers." *Fundamenta Mathematicae* 236 (2017): 201-245.
- Flašková, Jana. "Description of some ultrafilters via I-ultrafilters." *RIMS Kôkyûroku* 1619 (2008): 20-31.
- Hernández-Hernández, Fernando, and Michael Hrušák. "Cardinal Invariants of Analytic P-Ideals." *Canadian Journal of Mathematics* 59.3 (2007): 575-595.
- Hrusák, Michael. "Combinatorics of filters and ideals." (2009).
- Hrušák, Michael. "Katětov order on Borel ideals." *Archive for Mathematical Logic* 56.7-8 (2017): 831-847.